

RIVELATORI PERIMETRALI DA ESTERNO

Serie **BX SHIELD**

La prestazione flessibile
incontra il design moderno

BX SHIELD è una serie di rivelatori a doppia rilevazione laterale con copertura fino a 12m (totale 24m):

Versione in bianco e nero

- BXS-ST: doppia rilevazione laterale fino a 12m (totale 24m)
- BXS-AM: con antimascheramento
- BXS-R: a basso assorbimento
- BXS-RAM: con antimascheramento e a basso assorbimento

Versione interamente bianca

- BXS-ST (W)
- BXS-AM (W)
- BXS-R (W)
- BXS-RAM (W)





SHIELD: la nuova forma di sicurezza

RIVELATORI A 4 SENSORI PIR, ANTIMASCHERAMENTO DIGITALE AD INFRAROSSI E DESIGN INNOVATIVO



Affidabile

12m, area di rilevazione ad alta sensibilità con fascio lungo e stretto su ciascun lato

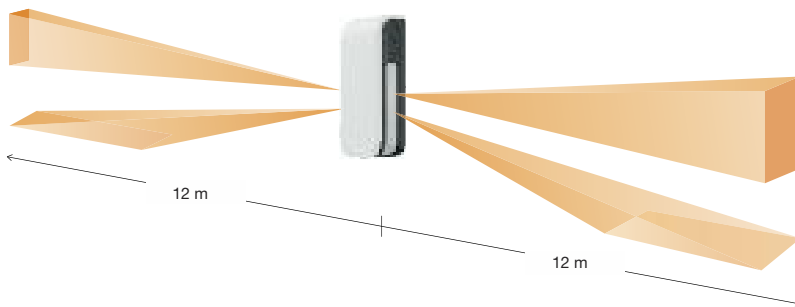

Funzione logica AND per ridurre i falsi allarmi

BX SHIELD rilascia un segnale d'allarme solo quando entrambe le aree di rilevazione, quella superiore e quella inferiore, rilevano il movimento.



Area di rilevazione individuale e impostazione della sensibilità

La portata di rilevazione sinistra e destra può essere regolata in modo indipendente. (da 2.5 a 12m in 5 posizioni)

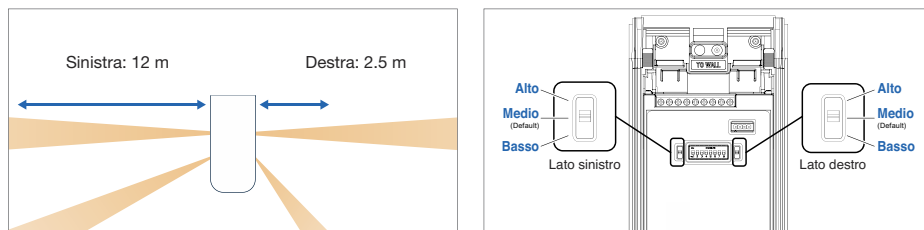

Modalità di rilevazione estremamente elevata

Per condizioni ambientali dove la differenza di temperatura tra il corpo umano e lo sfondo è molto piccola, la modalità di rilevazione estremamente elevata fa aumentare la sensibilità del rivelatore PIR per evitare qualsiasi mancato allarme.

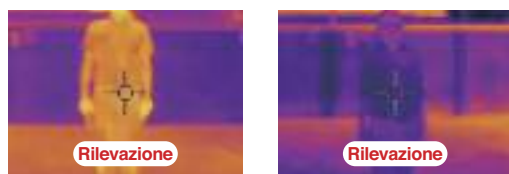

← SENSIBILITÀ →

| Normale | | | Estrema | | |
|---------------|---------------|--------------|---------------|---------------|--------------|
| Normale bassa | Normale media | Normale alta | Estrema bassa | Estrema media | Estrema alta |

Logica SMDA

(Analisi Super MultiDimensionale)

Tutte le versioni BX SHIELD dispongono di una logica di riconoscimento incrementata in modo digitale chiamata SMDA. Analizzando gli schemi di rilevazione e le informazioni ambientali SMDA riesce a distinguere tra una serie di elementi di disturbo come le variazioni nelle condizioni atmosferiche e le fluttuazioni della vegetazione e le vere intrusioni. Questa elaborazione intelligente rende i rivelatori estremamente affidabili.

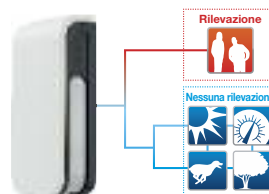

Tecnologia a 4 sensori passivi di infrarossi (PIR)

La portata di rilevazione, la sensibilità e l'uscita d'allarme possono essere regolate separatamente per le aree di rilevazione a destra e a sinistra. Il rivelatore distingue tra oggetti grandi e piccoli all'interno dell'area di rilevazione, riducendo le false attivazioni e garantendo una rilevazione precisa dell'intrusione.

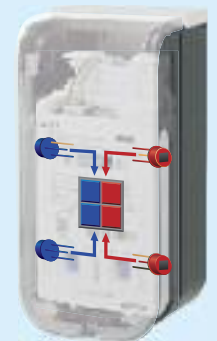

Funzione anti-mascheramento digitale ad infrarossi

L'anti-mascheramento ad infrarossi attivi rileva quando la superficie della lente è stata coperta, bloccata o verniciata.



Uscite individuali del segnale

(destra e sinistra)

BX SHIELD rilascia segnali d'allarme indipendenti per le aree di rilevazione destra e sinistra, utile quando è collegato a telecamere PTZ.

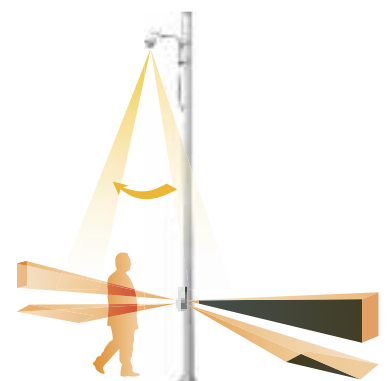



Pratico



Si apre con una rotazione di 90°
Coperchio facile da aprire/chiedere



Indicatore di livello
La serie BX SHIELD dispone di un
indicatore di livello integrato
per facilitare l'installazione.

Blue Touch™

Tutte le parti accessibili sono colorate in blu, rendendo l'installazione
una procedura più facile.



Tutti i componenti necessari
per la regolazione e le impostazioni
del rivelatore sono in blu.

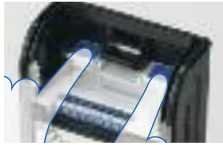

Facilità di regolazione
dell'area di rilevazione

Test automatico di prova movimento

Il test di prova movimento appare dopo tre minuti e
l'impostazione torna automaticamente alla
"modalità normale".



Sicuro

Un senso di sicurezza, progettato per voi



Il profilo piatto supportato da una
struttura interna a nido d'ape
garantisce solidità.



Le variazioni
opzionali di
colore del
coperchio
frontale
permettono
di rendere le
installazioni
meno evidenti.



Le unità ottiche delle
lenti sono sigillate e
rinforzate per assicurare
una resistenza
superiore.

Protezione antistacco posteriore

L'uscita guasto si attiva quando il
coperchio frontale, il rivelatore come pure
la scatola posteriore vengono rimossi.



Caratteristiche del prodotto

Durata della batteria per le versioni a basso assorbimento

| Articolo | BXS-R | | BXS-RAM | |
|-------------------|-------|-----|---------|-----|
| Intervallo (sec.) | 120 | 5 | 120 | 5 |
| Anni (circa) | 5 | 3.5 | 5 | 3.5 |
| | 3 | 2 | 3 | 2 |
| | 4 | 2.5 | 4 | 2.5 |

| Tipo di batteria |
|---------------------|
| DL123A (3V 1300mAh) |
| CR2 (3V 750mAh) |
| 1/2AA (3V 1000mAh) |

Calcoli basati su:
Batteria singola, nessuna
condivisione di energia con il
trasmettitore, LED spento (OFF) e
anti-mascheramento attivo (ON).

Trasmettitore senza fili
e batteria

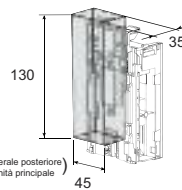

Scatola batteria RBB-01
(opzionale)

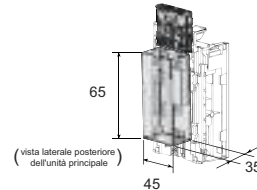

Scatola batteria (RBB-01)



* Batteria non inclusa.
DL123A x 3 (3V)
CR2 x 3 (3V)
1/2AA x 3 (3.6V)
1/2AA x 6 (7.2V x 3) *
* 3.6V 1/2AA batterie in serie.

Zoccolo modulo linea terminata (EOL) (solo BXS-ST, BXS-AM)

Sono disponibili moduli resistivi
opzionali di fine linea (EOL).

Custodia SHIELD

Grado di protezione IP55
Custodia ASA resistente ai raggi UV



IP55



Protezione UV



Piastra per fissaggio a palo (opzionale)

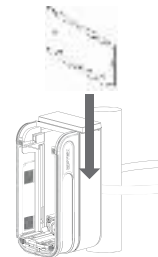

Adatta per una fascia metallica
fino a 23 mm di larghezza

Design versatile



Coperchio nero/corpo nero



Coperchio bianco/corpo nero



Coperchio argento/corpo nero



Coperchio bianco/corpo bianco



Manuale per versioni cablate
disponibile sul web
www.hesa.com



Manuale per versioni a basso
assorbimento disponibile sul web
www.hesa.com



Caratteristiche comuni

- Doppia schermatura conduttiva
- Interruttore per regolazione sensibilità
- Protezione antiapertura del coperchio

Copertura

Vista dall'alto

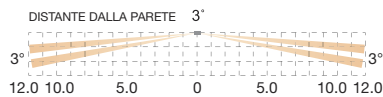
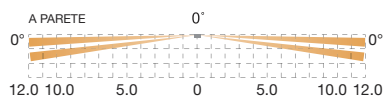

Vista laterale

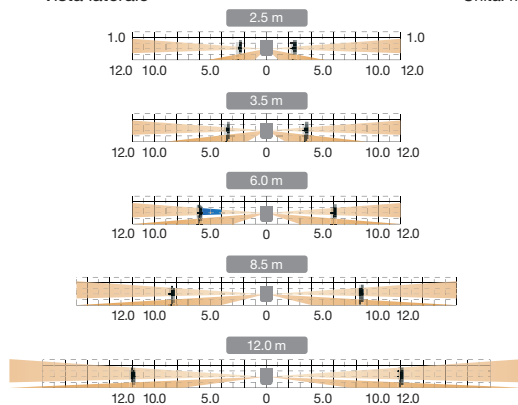

Unità: m

Dimensioni

BXS-ST / BXS-AM

Unità: mm

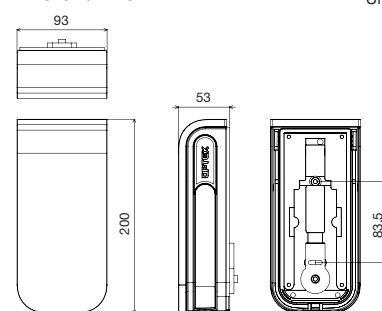

BXS-R / BXS-RAM

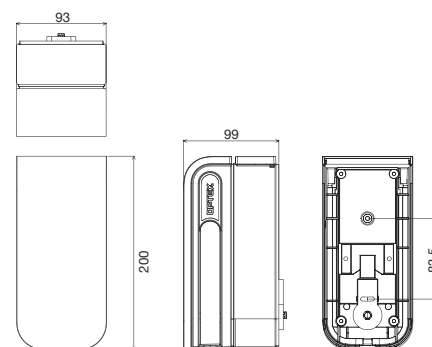

Opzioni

PLUG-IN EOL (PEU)



Coperchio frontale BXS (bianco / argento / nero)



Scatola posteriore BXS (bianca / nera)



Cappuccio scatola posteriore BXS (bianco / argento / nero)

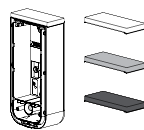

Piastra fissaggio a palo BXS



Fascia metallica: mm 23 o meno in larghezza

Scatola batteria (RBB-01)



Caratteristiche tecniche

| Articolo | BXS-ST | BXS-AM | BXS-R | BXS-RAM |
|---|---|--|--|--|
| Metodo di rilevazione | Infrarossi passivi | | Infrarossi passivi | |
| Copertura | m 24; m 12 su ciascun lato, 4 zone; 2 zone su ciascun lato, fascio stretto | | m 24; m 12 su ciascun lato, 4 zone; 2 zone su ciascun lato, fascio stretto | |
| Limite di copertura PIR | Selezionabile su 5 livelli: m 2.50, 3.50, 6.00, 8.50, 12.00 | | Selezionabile su 5 livelli: m 2.50, 3.50, 6.00, 8.50, 12.00 | |
| Angolo di rilevazione dalla parete | Da parete: 0° inclinato in avanti Distante dalla parete: 3° inclinato in avanti selezionabile | | Da parete: 0° inclinato in avanti Distante dalla parete: 3° inclinato in avanti selezionabile | |
| Velocità rilevabile | da 0.3 a 2.0 m/s | | da 0.3 a 2.0 m/s | |
| Sensibilità | Normale: 2.0°C @ 0.6 m/s Alto estremo: 1.0°C @ 0.6 m/s selezionabile singolarmente per ogni lato | | Normale: 2.0°C @ 0.6 m/s Alto estremo: 1.0°C @ 0.6 m/s selezionabile singolarmente per ogni lato | |
| Tensione di alimentazione | da 9.5 a 18Vc.c. | | da 3 a 9Vc.c. batterie al litio o alcaline | |
| Assorbimento di corrente (eccetto durante la prova movimento) | 31mA max. @ 12Vc.c | 34mA max. @ 12Vc.c. | 15µA in stand-by / 8mA max. @ 3Vc.c. | 16µA in stand-by / 8mA max. @ 3Vc.c. |
| Periodo d'allarme | 2.0 ± 1 secondo | | 2.0 ± 1 secondo | |
| Periodo di riscaldamento | 60 secondi o inferiore (il LED lampeggia) | | 60 secondi o inferiore (il LED lampeggia) | |
| Uscita d'allarme (Destra) | 100mA 28Vc.c. max. [Individuale di destra o generale], [N.A. o N.C.] selezionabile | | Relè a stato solido 10mA 10Vc.c. max. [Individuale di destra o generale], [N.A. o N.C.] selezionabile | |
| Uscita d'allarme (Sinistra) | 100mA 28Vc.c. max. [Individuale di sinistra o generale], [N.A. o N.C.] selezionabile | | Relè a stato solido 10mA 10Vc.c. max. [Individuale di sinistra o generale], [N.A. o N.C.] selezionabile | |
| Uscita guasto | - | N.C. 100mA 28Vc.c. max. | Relè a stato solido 10mA 10Vc.c. max., [N.A. o N.C.] selezionabile | |
| Uscita manomissione | N.C. 100mA 28Vc.c. max. Si apre quando vengono rimossi il coperchio frontale, l'unità principale o la base | | L'uscita manomissione è condivisa con l'uscita guasto | |
| Indicatori LED | LED rosso; 1. Riscaldamento, 2. Allarme (Interruttore DIP ON o prova movimento) | LED rosso; 1. Riscaldamento, 2. Allarme, 3. Rilevazione mascheramento (Interruttore DIP ON o prova movimento) | LED rosso; 1. Riscaldamento, 2. Allarme (Interruttore DIP ON o prova movimento) | LED rosso; 1. Riscaldamento, 2. Allarme, 3. Rilevazione mascheramento (Interruttore DIP ON o prova movimento) |
| Temperatura di funzionamento | da -30°C a +60°C | | da -30°C a +60°C | |
| Umidità ambientale | 95% max. | | 95% max. | |
| Grado di protezione | IP 55 | | IP 55 | |
| Fissaggio | A parete, a palo (in esterno, in interno) | | A parete, a palo (in esterno, in interno) | |
| Altezza di fissaggio | da m 0.80 a 1.20 | | da m 0.80 a 1.20 | |
| Peso g | 430 | | 550 | |
| Accessori | Vite (4x20 mm) x 2 | | [1] Connettore per alimentazione e allarme (Destra), [2] Connettore per allarme (Sinistra), [3] Connettore per guasto, [4] Nastro Velcro, [5] Vite (4x20 mm) x 2 | |

* Le caratteristiche tecniche e le dimensioni sono soggette a modifiche senza preavviso.

* Queste unità sono progettate per rilevare un intruso e attivare una centrale d'allarme.

Essendo solo una parte di un sistema completo, non possiamo accettare responsabilità per eventuali danni o altre conseguenze risultanti da un'intrusione



HESA S.p.A.

Via Triboniano, 25 - 20156 Milano - Tel. 02.380361 - Fax. 02.38036701

www.hesa.com • e-mail: hesa@hesa.com

Filiali: Scandicci (FI) - Roma

DVH0719HE0917R00